

4000
SERIEN

5000
SERIEN

TABLEAU
4000 SEIREN

SVARTELEFON
5178N



Moderne teknologisk design, der gør anlægget velegnet til alle typer opgaver

Brugervenlig, funktionel og modulopbygget løsning der gør det lidt nemmere, når valget skal tages.

4000-serien er en klassisk model, der med sit design har gjort sig populær i Norden og er en velkendt løsning.

Serien er udviklet til brugeren der ønsker præcision, omkostningseffektivitet og funktionalitet som kan dække alle de behov, der måtte være krav om.

Hvorvidt det er AUDIO, VIDEO, GSM eller adgangskontrol, så kan løsningen tilpasses, også selvom fremtidige behov ændres.



Serien er fleksibel og kan tilpasses både større og mindre projekter. Selvom de fysiske rammer kan være begrænset med plads, så er der mulighed for en digital løsning som kan rumme flere hundrede brugere.



5178N - Audio svartelefon

5000
SERIEN

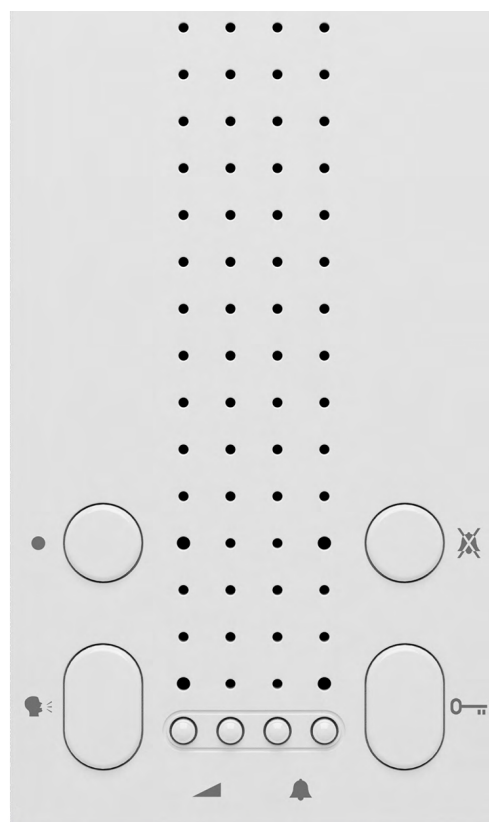
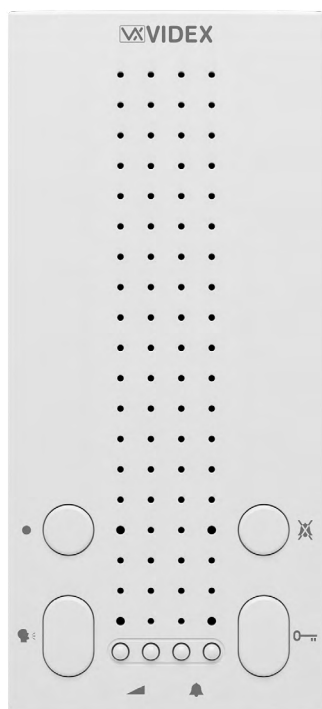

Den moderne svartelefon

Minimalistisk design i kompakt og stilrent udtryk

5178N er en rørfri svartelefon med et minimalistisk og kompakt design, der passer til både private hjem og virksomheder. Den er lavet i slidstærkt ABS-plast og optager minimal plads, samtidig med at den tilbyder alle nødvendige funktioner. Højtaleren giver god lyd, selv på afstand. Telefonen har fire knapper: tale, døråbning, service og natafbryder, med mulighed for lydjustering. Natafbryderen kan indstilles til at undgå forstyrrelser i bestemte tidsrum. 5178N er en diskret og moderne løsning, med brugervenlige funktioner.

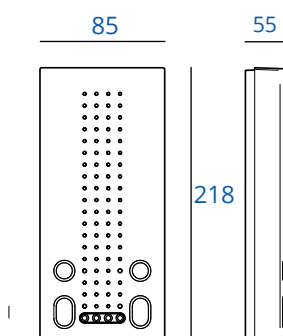

Rørfri svartelefon



Valgfrie elektroniske ringetoner



3 eller 6 opkaldsring



3 lydniveauer



Natafbryder



Døråbningsknop



Serviceknop





4000 serien

Et dørtabelau udformet præcist efter kundens ønsker

- Ramme lakeret i sort antracit
- Ramme i slagfast støbealuminium
- Moduler udført i 316 rustfri stål
- Kun 44 mm dyb ved påbygning (17 mm ved indmuring)
- Graverede navneskilte i resopal
 - *Skiftes let fra fronten uden brug af special værktøj*
 - *Baggrundsbelyst med blå strømbesparende LED-lys*
 - *Navneskilte kan nemt og hurtigt bestilles på skiltebestilling.dk*

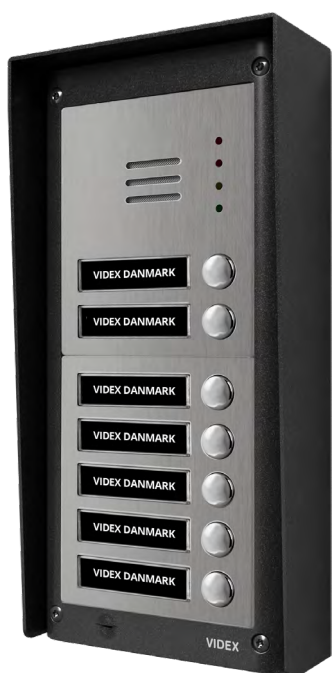

4000 serien til påbyg med regn-
skygge





4000 serien påbygningstableau med tryk i enkelt række



4000 serien påbygningstableau med tryk i dobbelt række og infomodul med ADK



4000 serien påbygningstableau med tryk i enkelt række



Modulopbygget



Modstandsdygtighed (IP65)



LED-Belysning



Monteringstilvalg

4000 serien monteres som standart påbygget på væggen, men kan monteres på forskellige måder og med tilkøb.



Indmuret tableau

For et elegant helhedsudtryk kan tableauet indmures i bygningens facade, med samme funktionalitet og sikkerhed. Ved indmuring leveres tableauet med en indmuringskasse.



Regnskygge

For at beskytte tableauet kan det monteres med en regnskygge, der er tilpasset dets højde uanset om tableauet er indbygget eller påbygget. Regnskyggen er fremstillet af det samme slidstærke støbealuminium i sort antracit som rammerne i 4000-serien, hvilket sikrer et ensartet og elegant design.



Stander

Tableauet kan monteres på en stander, når direkte montering på bygningen ikke er muligt eller ønskeligt. Standeren giver fleksibilitet i placeringen og muliggør højdejustering. En monteringsplade kan fremstilles og males for at matche tableauet eller bygningen, hvilket skaber et harmonisk design.



Monteringsplade til hegn

Tableauet kan monteres på en monteringsplade, som gør det muligt at fastgøre det på et hegn. Monteringspladen giver fleksibilitet i placeringen og kan tilpasses tableauets størrelse. Pladen kan males for at matche enten tableauet eller hegnet, hvilket skaber et harmonisk og sammenhængende design.



Videx 4000-serien

Ramme i støbealuminium

Robust og modulær aluminiumsramme samlet med hængsler og i varierende størrelser.

Audiomodul

Højttalermodul med indikationslys og 0, 1 eller 2 knapper.

Fronter

AISI 316 rustfrit stål fronter. Hærværksikret plade med IK07 og IP65 beskyttelsesklasse.

Skruer

Sikkerhedsskruer af typen Sikkerheds Torx 20.

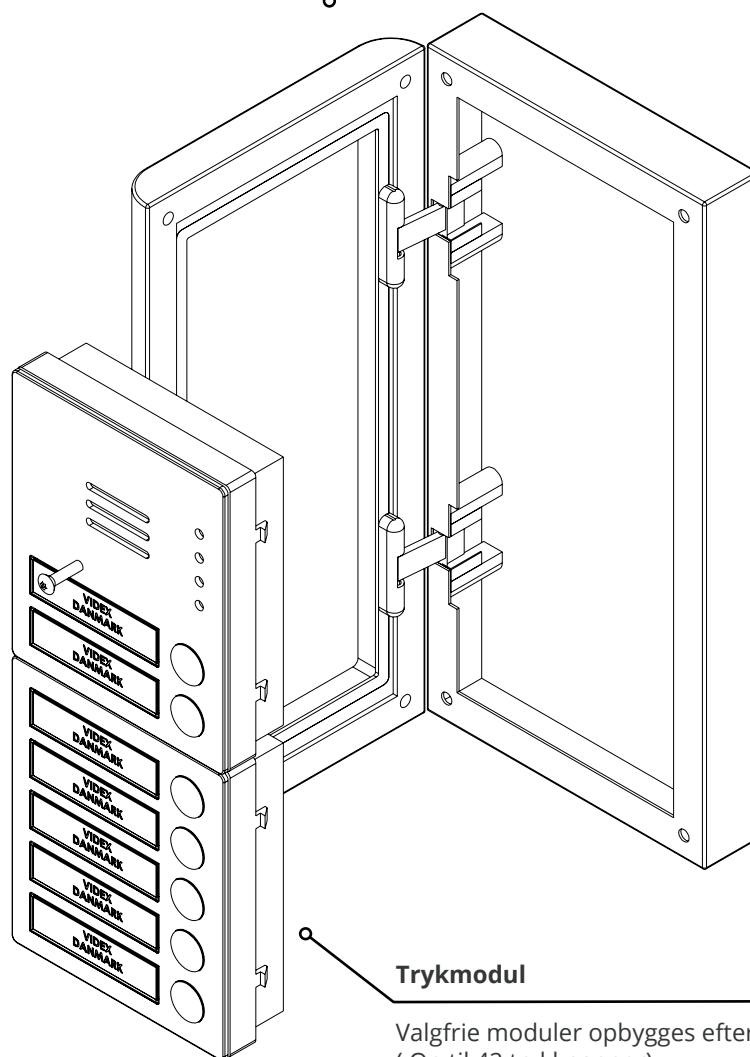

Trykmodul

Valgfrie moduler opbygges efter ønsket antal tryk (Op til 42 trykknapper).



Leveres samlet og fortrådet



Gratis navneskilte
(1. omgang, ved køb af komplet anlæg)



Reservedele på lager



Videx 5178N

Guidelines for kabelvalg

Beregninger for DataBus linien (L og -) og forsyningen (12V)

Max længde (meter)	Ledere i kablet (diameter)	(mm ²)
60	n x 0,6 mm	0,28 mm ² pr. leder
110	n x 0,8 mm	0,56 mm ² pr. leder
125	n x (2 x 2 x 0,6 mm)	0,28 mm ² pr. leder
220	n x 1,13 mm	1,0 mm ² pr. leder
330	n x 1,38 mm	1,5 mm ² pr. leder

Videx anbefaler som minimum PTS-HF kabel med skærm 3x2x0,6 (0,28mm²) til denne type af opgave. (dog med forbehold for afstand og ekstra funktioner). OBS: ved genbrug af eksisterende kabel installation kan det anbefales at sno leder sammen for at forøge kvadrat og dermed kvalitet. GENBRUG AF EKSISTERENDE KABLER PÅ EGET ANSVAR.

[Kontakt VIDEX for specielle opgaver med f.eks. lange afstande eller ekstraudstyr.](#)

Blokdiagram

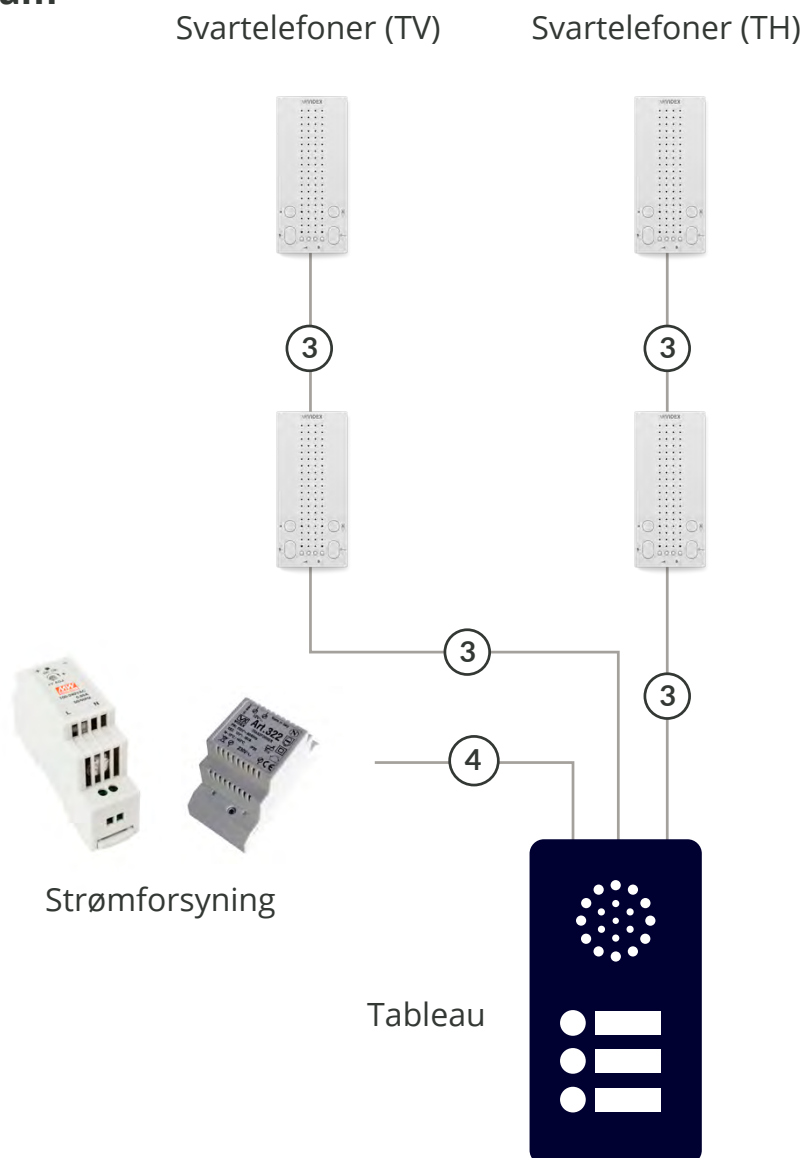

Størrelser - Videx 4000 serie

Indmuring

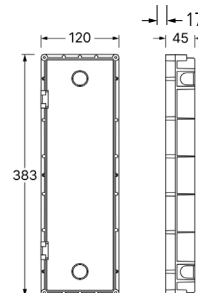
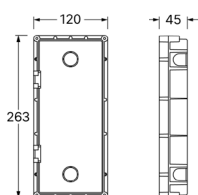
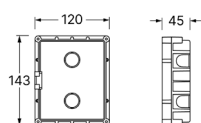
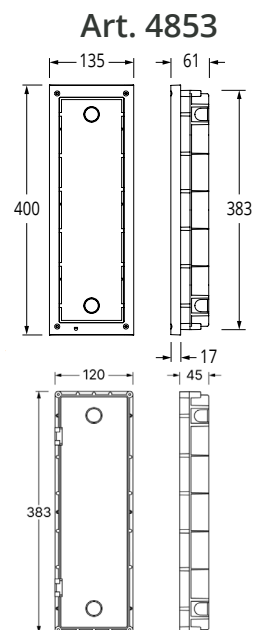
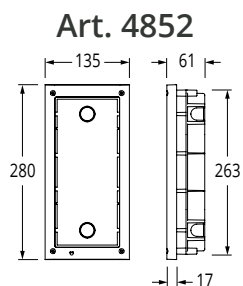
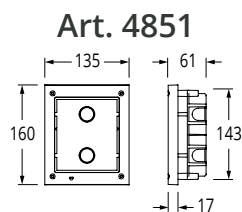

Påbyg

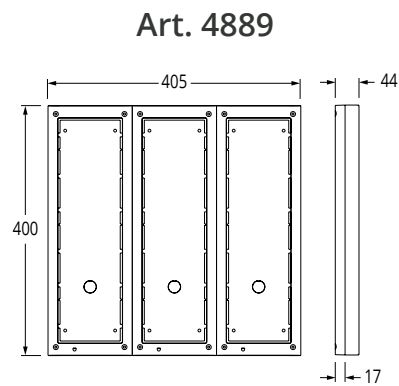
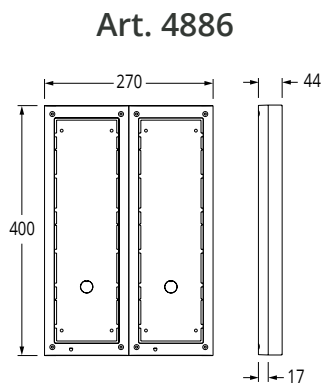
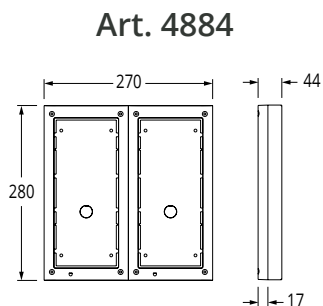
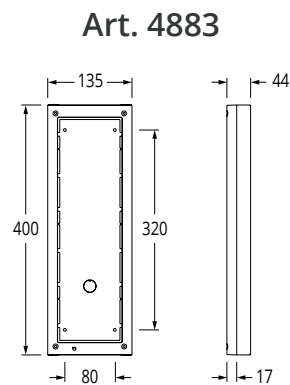
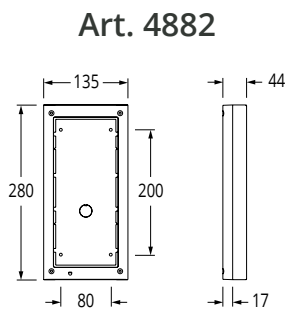
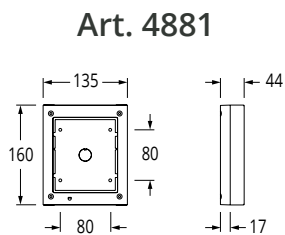

Skiltestørrelse

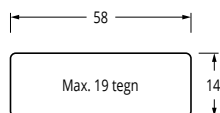

Regnskygger

Art. 4871

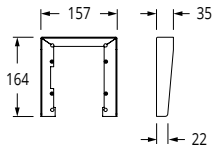

Art. 4872

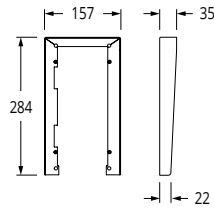

Art. 4873

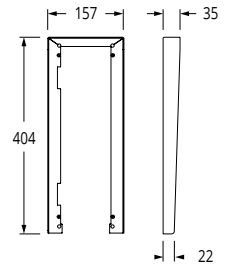

Art. 4891

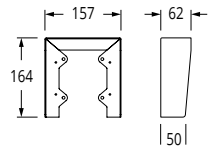

Art. 4892

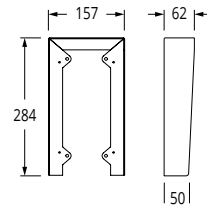

Art. 4893

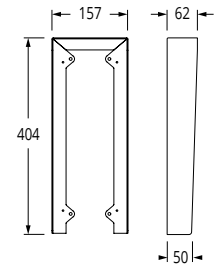

Art. 4894

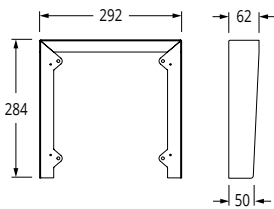

Art. 4896

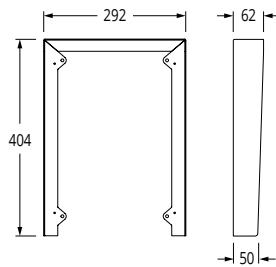

Art. 4899

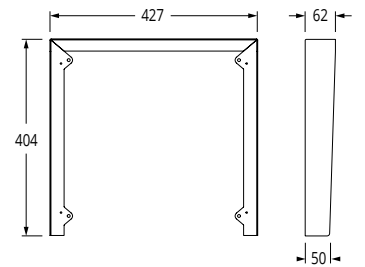

Infotavle

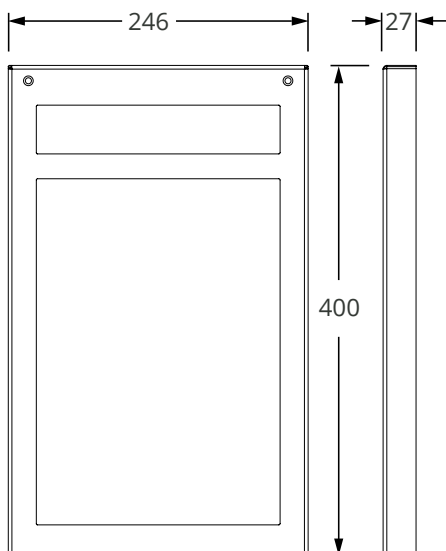



Videx ApS er din dedikerede partner inden for dørtelefonsystemer og adgangskontrol. Med mange års erfaring og ekspertise forpligter vi os til at levere skræddersyede løsninger, der matcher dine behov og sikrer enestående sikkerhed og bekvemmelighed.

Vi står for pålidelighed, innovation og enestående kundeservice. Tag det første skridt mod moderne dørtelefonsystemer og fleksibel adgangskontrol med Videx ApS. Lad os sammen skabe en sikker og effektiv fremtid.

**10 års
leveringsgaranti**

**24 mdr. ombytnings-
og reparationsgaranti**

**Support
mandag-torsdag kl. 8-16
fredag kl. 8-15**

Videx Danmark

Hammershusgade 15
2100 København Ø
Tlf.: (+45) 39 29 80 00
Email: videx@videx.dk

www.videx.dk